

Scheda riferimento classe



AS Vaurien Italia

Anagrafica

	Zonale (delegato)	Nazionale (presidente)	Nazionale (Segretario)
<i>Nominativo</i>	Marco Crecchi	Roberto Franchini	Marco Maurizi
<i>E-mail</i>	zona15@vaurien.it	presidente@vaurien.it	segretario@vaurien.it
<i>Telefono</i>	+39 349 463 29 64		
<i>Sito Istituzionale</i>		www.vaurien.it	

VAURIEN



lft = m 4,08
l = m 1,47
p = kg 95
s = mq 8,10 + spinnaker
e = 2 persone
c = legno o vetroresina
segnale = bandiera di classe

Scheda riferimento classe

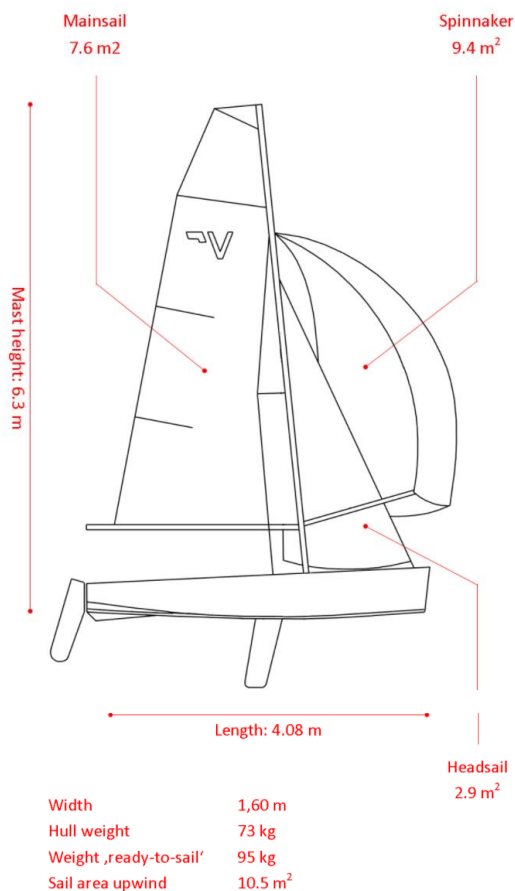

Note o altri riferimenti:

altro consigliere in zona, Ferdinando Cocucci, Tesoriere classe: tesoriere@vaurien.it





Numero membri e distribuzione:

Sottoclasse	Lago Maggiore	Lago di Como	Lago di Viverone	Lago d'Iseo
Super Master	0	2	0	0
Master	0	3	0	0
Senior	0	4	0	0
Juniores	0	1	0	0
Femminile	0	1	0	0
Misto	0	2	0	0
Scafo in legno	0	2	0	0

Scheda riferimento classe

Info Utili per gestione regata



Segnale Preparatorio preferito

Sottoclasse	Papa 	India (30.1) 	Zulu (30.2) 	Uniform (30.3) 	Nera (30.4) 
Tutte	X				

Intensità Vento (kn)

Sottoclasse	Minimo	Massimo
Tutte	Nessuno di classe	Nessuno di classe

Applicazione regola 42 (si/no): __sì, ma solo per eventi dal Campionato Nazionale a salire__

Sottoclasse	Oscar (kn) 	Romeo (kn) 
Tutte	No	No

Note su attività ammesse:

Tempi (min)

Sottoclasse	Limite boa bolina	target	Limite percorso	Finestra d'arrivo
Tutte (Nazionali)	30 min	50 min	90 min	20 min
Tutte (Zonali o club)	20 min	40 min	80 min	15 min

Regole di classe / Altri documenti di classe

http://www.vaurien.it/?page_id=47

Particolarità e note

Anche se dalla classe sono previste più sottoclassi/categorie, le barche regatano sempre tutte insieme.

Scheda riferimento classe

Tipo Campo di regata (Bastone, Trapezio.....) e dimensione lati in funzione del vento

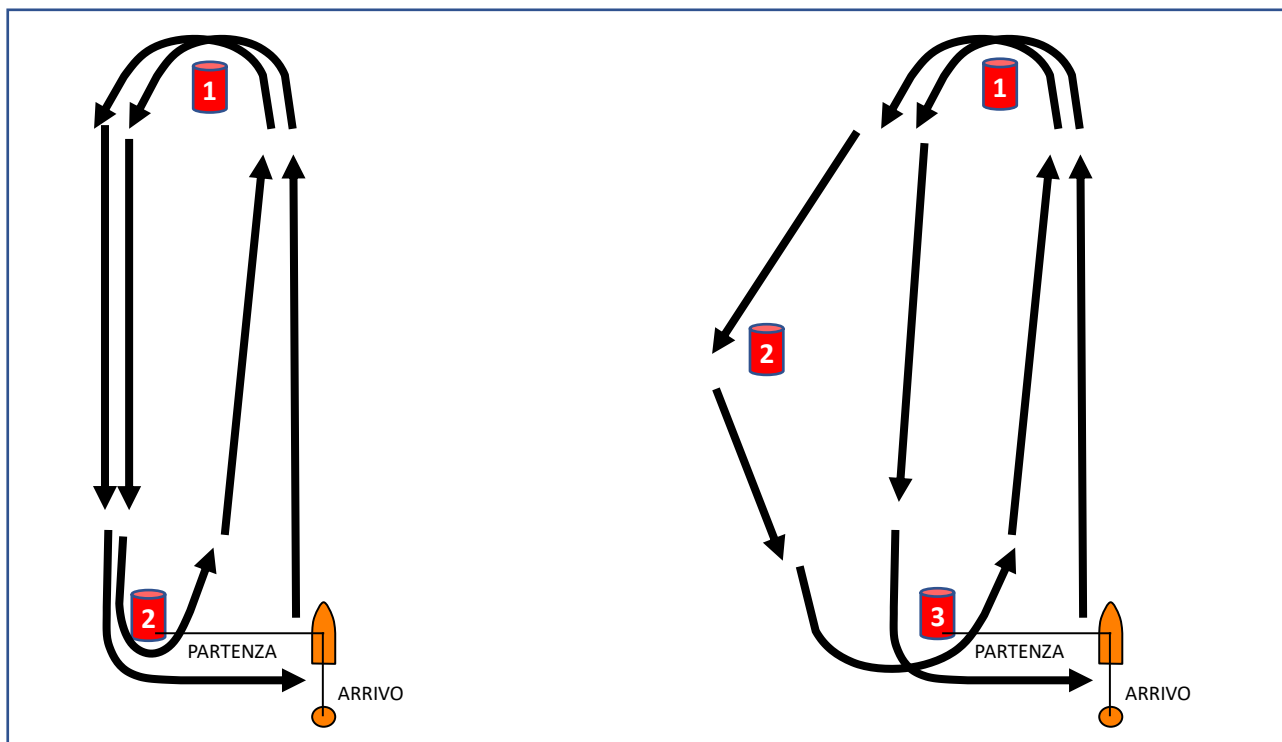

Boa



Partenza



Barca Arrivo

Intensita Vento (kn)	Prossimo punto	Lunghezza (nm)	Angolo
Percorso a triangolo			
15	Boa 1	0.6	0
	Boa 2	0.4	120 – 135
	Boa 3	0.4	120 – 90
	Boa 1	0.6	120 – 135
	Boa 3	0.6	180
	Boa 3	0.6	90
	Arrivo		
Percorso a bastone			
15	Boa 1	0.6	0
	Boa 2	0.6	180
	Boa 1	0.6	180
	Boa 2	0.6	180
	Arrivo		